

# MANUAL DE INSTALACIÓN Y GUÍA DE FUNCIONAMIENTO

MOTOBOMBA PARA PISCINA



**Inter<sup>®</sup>  
Water**

---

INSTRUCCIONES IMPORTANTES DE SEGURIDAD  
LEA, SIGA Y GUARDE ESTAS INSTRUCCIONES

---



**MANUAL DE INSTALACIÓN Y GUÍA DE FUNCIONAMIENTO DE  
MOTOBOMBA PARA PISCINA SERIE COLORADO**

**PRECAUCIONES Y ADVERTENCIAS IMPORTANTES DE SEGURIDAD**

**AVISO IMPORTANTE:**

Esta guía proporciona instrucciones de instalación y funcionamiento para la motobomba de la serie COLORADO. Consulte a INTER WATER® si tiene una pregunta sobre este equipo.

Atención instalador: Esta guía contiene información importante sobre la instalación, funcionamiento y el uso seguro de este producto. Esta información se debe proporcionar al propietario y/o al operador de este equipo después de la instalación o dejarlo en la motobomba o cerca de ella.

Atención usuario: este manual contiene información importante que lo ayudará a operar y dar mantenimiento a esta motobomba. Consérvelo para futuras referencias.



**ADVERTENCIA:** Antes de instalar este producto, lea y siga todos los avisos e instrucciones de advertencia que se encuentran incluidos. Si no sigue las advertencias de seguridad puede provocar lesiones graves, la muerte o daños a la propiedad.

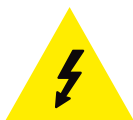

**¡PELIGRO! LA INCORRECTA INSTALACIÓN Y USO DE ESTE PRODUCTO PUEDE PRODUCIR LESIONES GRAVES O LA MUERTE.**

## INDICACIONES IMPORTANTES DE SEGURIDAD

Tras las pruebas pueden quedar pequeñas cantidades de agua dentro de las motobombas, por lo que se aconseja lavarlas un poco con agua limpia antes de su instalación.

Respetar todos los datos técnicos de la placa de características.

Respetar los esquemas eléctricos.

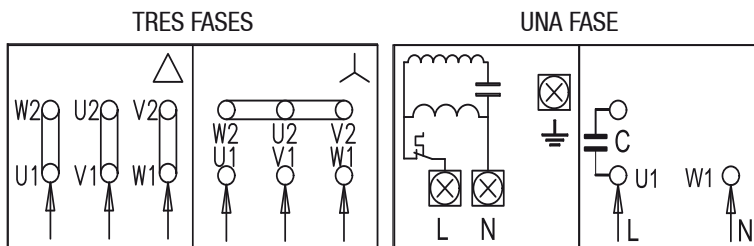

La tensión de la línea corresponderá al dato indicado en la placa del motor.

Ejecutar una buena conexión a tierra.

Instalar el filtro y la motobomba en un lugar protegido y con buena ventilación.

La motobomba nunca deberá girar en seco.

Proteger la motobomba de la intemperie.

En caso de largos periodos de inactividad o de hielo, quitar todos los tapones y vaciar completamente la motobomba. ¡Conserve los tapones en un lugar seguro!

Almacenar la motobomba en un lugar cubierto, seco y con humedad del aire constante.

**TEMPERATURA: -10 °C +40 °C**

No envolver la motobomba en bolsas de plástico. ¡Peligro de condensación!

Los motores monofásicos están dotados de protección termoamperimétrica: se conectan directamente a la red eléctrica.

 Hay que proteger los motores trifásicos con un interruptor automático (por ejemplo: magneto térmico) regulado conforme las características nominales de la motobomba.

Para la conexión a la red eléctrica hay que utilizar un interruptor unipolar con distancia de los contactos de por lo menos 3 m.

Instalar un interruptor diferencial de alta sensibilidad (0,03A) como protección adicional.

## INSTALACIÓN BAJO EL NIVEL DEL AGUA

Instalar una válvula de compuerta en la tubería de aspiración y otra en la de impulsión, con el fin de aislar la motobomba.

Llenar la motobomba abriendo lenta y completamente la válvula de compuerta situada en la tubería de aspiración, dejando abierta la válvula de la compuerta instalada en la impulsión para que salga aire.

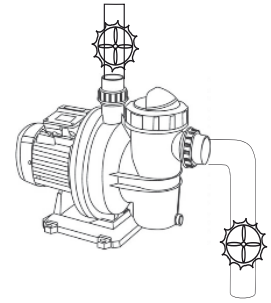

## INSTALACIÓN SOBRE EL NIVEL DEL AGUA

Con varios tubos de aspiración, instalar tanto los tubos como el colector bajo el nivel del agua y empalmar la motobomba solamente con un tubo vertical.

El tiempo de cebado se reduce con un tubo de aspiración más corto.

Llenar la motobomba de agua a través de la abertura del tapón de carga, hasta alcanzar el nivel de la boca de aspiración.

Motobomba centrífuga para la circulación del agua de piscina limpia o ligeramente sucia, con cuerpos sólidos en suspensión.

Instalar la motobomba en horizontal y lo más cercano posible del borde de la piscina.

La motobomba ha sido fabricada para superar un desnivel máximo de 4 m.

Equipar las tuberías tanto de aspiración como de impulsión con soportes adecuados, con el fin de que no carguen su peso sobre la motobomba. No apretar demasiado los racores entre los tubos.

Diámetro de tubo de aspiración  $\geq$  diámetro de la boca de la motobomba.

Instalación sobre basa plana y robusta. Evitar que el motor este sumergido en el agua.

Para los empalmes, utilizar solamente sustancias adhesivas aptas para materiales plásticos.

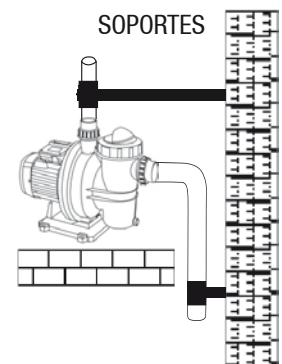
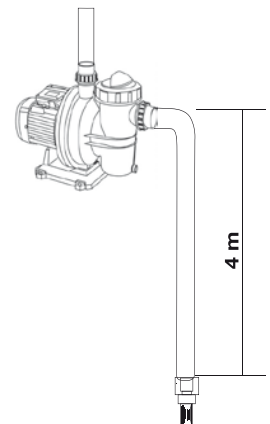
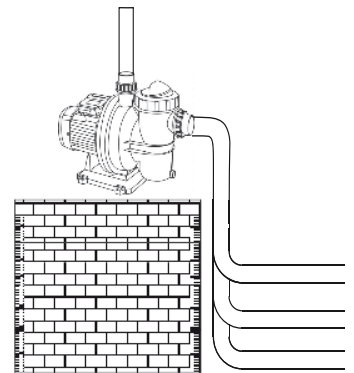

Respecto a los motores trifásicos, comprobar el correcto sentido de rotación del motor, que deberá ser en el sentido de las agujas del reloj. De no ser así, primero desconectar la motobomba de la red eléctrica y luego invertir entre sí dos conductores de fase cualesquiera.

La motobomba será desmontada única y exclusivamente por personal especializado y cualificado.

Toda modificación sin previa autorización liberará al fabricante de cualquier tipo de responsabilidad.

Todas las intervenciones de reparación y mantenimiento serán realizadas una vez desconectada la motobomba de la red eléctrica.

Aconsejamos realizar un mantenimiento extraordinario por lo menos una vez al año, empleando personal cualificado.

Impedir el acceso a la motobomba a las personas no autorizadas.

Para evitar problemas en la aspiración, realizar una inclinación positiva del tubo de la aspiración hacia la motobomba.

Inspeccionar y limpiar periódicamente el filtro de la motobomba.

No hay que echar directamente en la motobomba productos desinfectantes o químicos para el tratamiento de agua.

Hay que cerrar las válvulas de compuerta de aspiración e impulsión antes de desmontar la tapa del filtro de la motobomba instalada bajo el nivel del agua.

Si la motobomba no se suministra con cable, dotarla con cables de alimentación tipo H05 RN-F para el empleo en interiores y tipo H07 RN-F para el uso exterior, con enchufe (EN 60335-2-41)

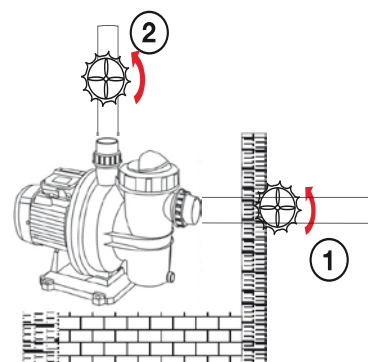
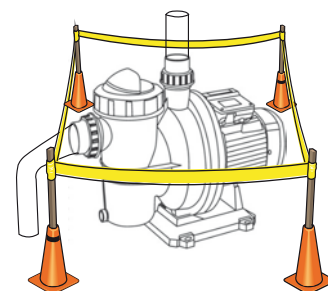

## SOLUCIÓN DE PROBLEMAS

### La motobomba no aspira

*Falta agua en el prefiltro o prefiltro obstruido.  
Válvula de las tuberías cerrada.  
Entra aire en la tubería de aspiración.*

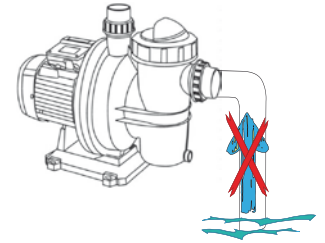

### El motor no funciona

*La alimentación eléctrica o el interruptor de la corriente están deshabilitados.  
Las conexiones eléctricas del motor son defectuosas.  
Un cojinete de bolas (balero) defectuoso bloquea el eje del motor.*

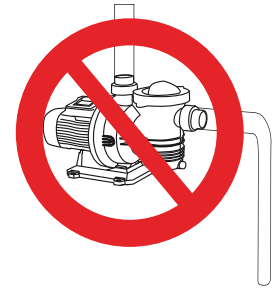

### Motobomba ruidosa

*Entra aire en la tubería de aspiración  
Hay objetos extraños en el cuerpo de la motobomba.  
Cavitación*

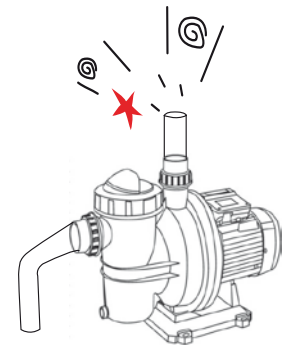

### Bajo caudal, baja presión en el filtro.

*Cesto o rotor obturado.  
Entra aire en la tubería de aspiración.  
El motor gira en dirección contraria.*

### Bajo caudal: alta presión en el filtro

*Filtro de la motobomba obstruido  
Estrangulamiento en el tubo de impulsión  
Recalentamiento del motor  
Falta de ventilación o no es suficiente  
Sección de los cables de alimentación no adecuada.*

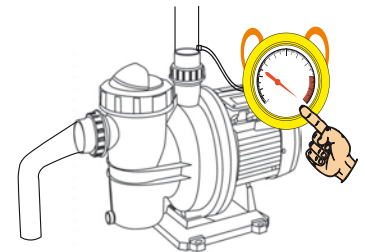

### ADVERTENCIA



El aparato no deberá ser utilizado por personas (tampoco niños) con capacidades físicas, sensoriales o mentales reducidas, o bien sin la debida experiencia o conocimientos, salvo que un responsable de su seguridad les haya explicado las instrucciones y supervisado el manejo de la máquina. — Se deberá prestar atención a los niños para que no jueguen con el aparato.

## CURVA DE RENDIMIENTO:

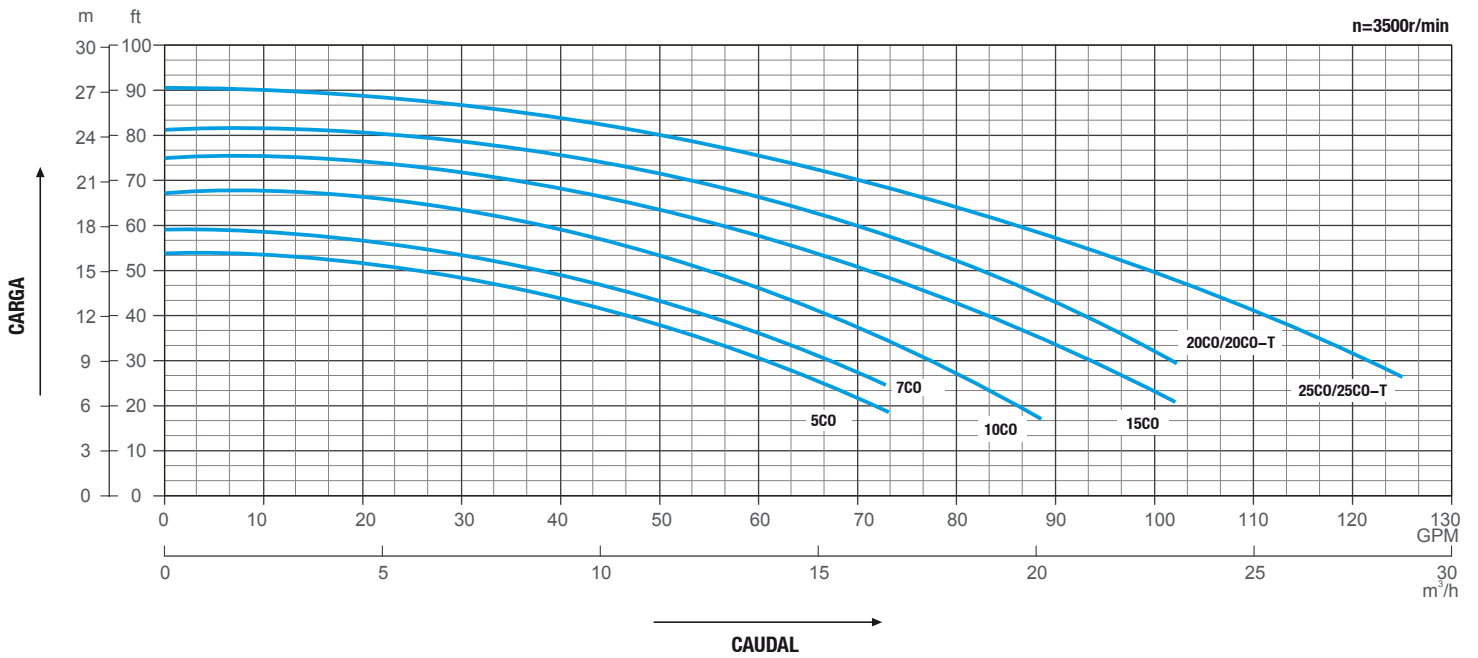

## DIMENSIONES:

MODELO	A	B	C	D	E (in)	F	G (in)	H	I	J	K	L
5CO	266 mm	134 mm	229 mm	195 mm	ϕ38 mm (1.5")	273 mm	ϕ38 mm (1.5")	238 mm	595 mm	190 mm	154 mm	11.5 mm
7CO	266 mm	134 mm	229 mm	195 mm	ϕ38 mm (1.5")	273 mm	ϕ38 mm (1.5")	238 mm	595 mm	190 mm	154 mm	11.5 mm
10CO	266 mm	134 mm	229 mm	195 mm	ϕ38 mm (1.5")	273 mm	ϕ38 mm (1.5")	238 mm	615 mm	190 mm	154 mm	11.5 mm
15CO	266 mm	134 mm	229 mm	195 mm	ϕ38 mm (1.5")	273 mm	ϕ38 mm (1.5")	238 mm	615 mm	190 mm	154 mm	11.5 mm
20CO / 20CO-T	266 mm	134 mm	229 mm	195 mm	ϕ38 mm (1.5")	273 mm	ϕ38 mm (1.5")	238 mm	640 mm	190 mm	154 mm	11.5 mm
25CO / 25CO-T	266 mm	134 mm	229 mm	195 mm	ϕ38 mm (1.5")	273 mm	ϕ38 mm (1.5")	238 mm	640 mm	190 mm	154 mm	11.5 mm

